

INTERSECTIONS FOR FOLDING DOOR - ΤΟΜΕΣ ΓΙΑ ΦΥΣΑΡΜΟΝΙΚΑ

822-330

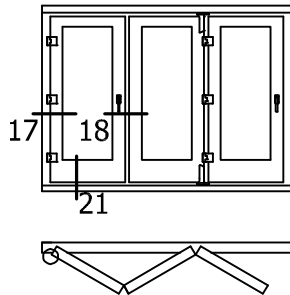

Intersection 17= page BD20 Τομή 17= Σελίδα BD20
 Intersection 18= page BD21 Τομή 18= Σελίδα BD21
 Intersection 21= page BD24 Τομή 21= Σελίδα BD24

822-321

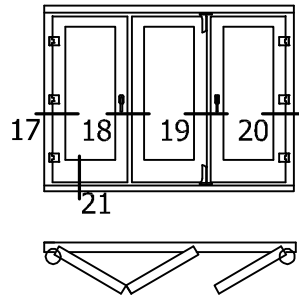

Intersection 17= page BD20 Τομή 17= Σελίδα BD20
 Intersection 18= page BD21 Τομή 18= Σελίδα BD21
 Intersection 19= page BD22 Τομή 19= Σελίδα BD22
 Intersection 20= page BD23 Τομή 20= Σελίδα BD23
 Intersection 21= page BD24 Τομή 21= Σελίδα BD24

822-431

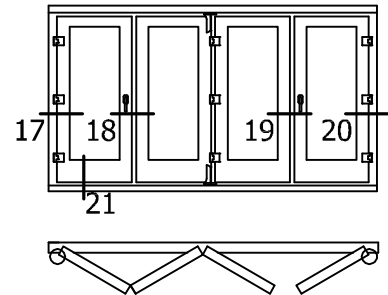

822-541

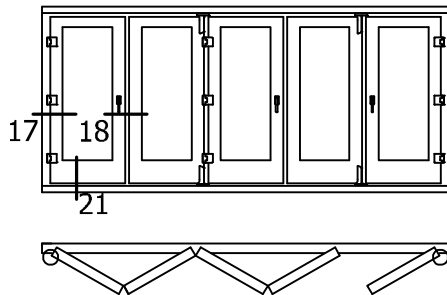

Intersection 17= page BD20 Τομή 17= Σελίδα BD20
 Intersection 18= page BD21 Τομή 18= Σελίδα BD21
 Intersection 21= page BD24 Τομή 21= Σελίδα BD24

822-550

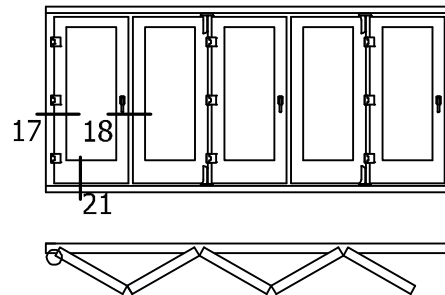

Intersection 17= page BD20 Τομή 17= Σελίδα BD20
 Intersection 18= page BD21 Τομή 18= Σελίδα BD21
 Intersection 21= page BD24 Τομή 21= Σελίδα BD24

822-532

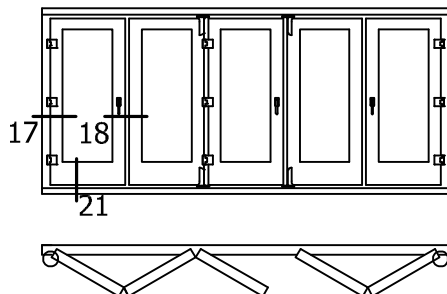

Intersection 17= page BD20 Τομή 17= Σελίδα BD20
 Intersection 18= page BD21 Τομή 18= Σελίδα BD21
 Intersection 21= page BD24 Τομή 21= Σελίδα BD24

INTERSECTIONS FOR FOLDING DOOR - ΤΟΜΕΣ ΓΙΑ ΦΥΣΑΡΜΟΝΙΚΑ

822-651

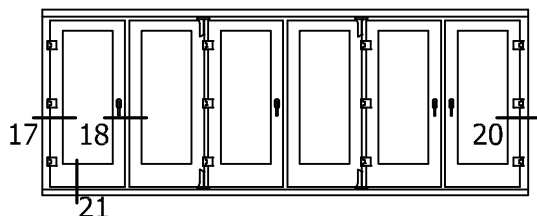

Intersection 17= page BD20 Τομή 17= Σελίδα BD20
 Intersection 18= page BD21 Τομή 18= Σελίδα BD21
 Intersection 20= page BD23 Τομή 20= Σελίδα BD23
 Intersection 21= page BD24 Τομή 20= Σελίδα BD24

822-633

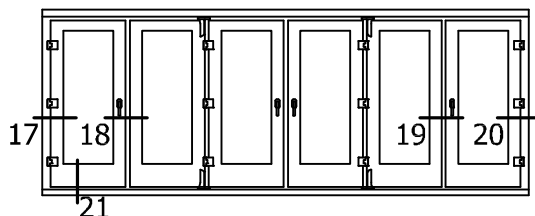

Intersection 17= page BD20 Τομή 17= Σελίδα BD20
 Intersection 18= page BD21 Τομή 18= Σελίδα BD21
 Intersection 19= page BD22 Τομή 19= Σελίδα BD22
 Intersection 20= page BD23 Τομή 20= Σελίδα BD23
 Intersection 21= page BD24 Τομή 21= Σελίδα BD24

822-761

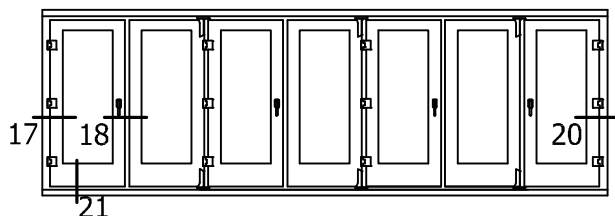

Intersection 17= page BD20 Τομή 17= Σελίδα BD20
 Intersection 18= page BD21 Τομή 18= Σελίδα BD21
 Intersection 20= page BD23 Τομή 20= Σελίδα BD23
 Intersection 21= page BD24 Τομή 20= Σελίδα BD24

822-743

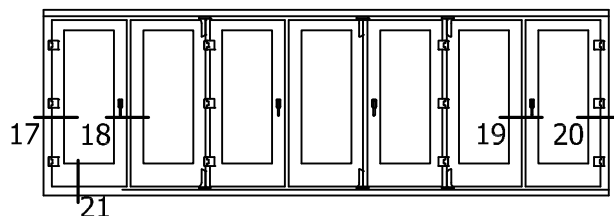

Intersection 17= page BD20 Τομή 17= Σελίδα BD20
 Intersection 18= page BD21 Τομή 18= Σελίδα BD21
 Intersection 19= page BD22 Τομή 19= Σελίδα BD22
 Intersection 20= page BD23 Τομή 20= Σελίδα BD23
 Intersection 21= page BD24 Τομή 21= Σελίδα BD24

822-770

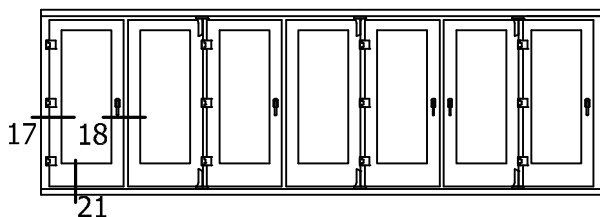

Intersection 17= page BD20 Τομή 17= Σελίδα BD20
 Intersection 18= page BD21 Τομή 18= Σελίδα BD21
 Intersection 21= page BD24 Τομή 21= Σελίδα BD24

THREE LEAF FOLDING DOOR WITH MECHANISM G-U 822
 Τριφυλλη φουσαρμόνικα με μηχανισμό G-U 822

822-321

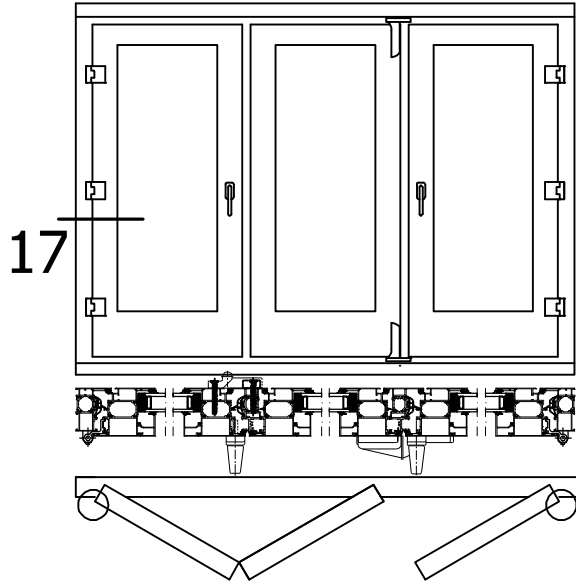

17

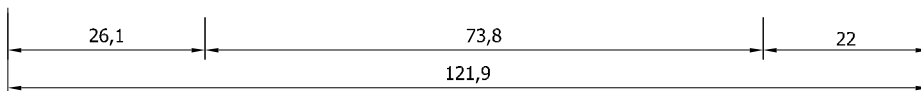
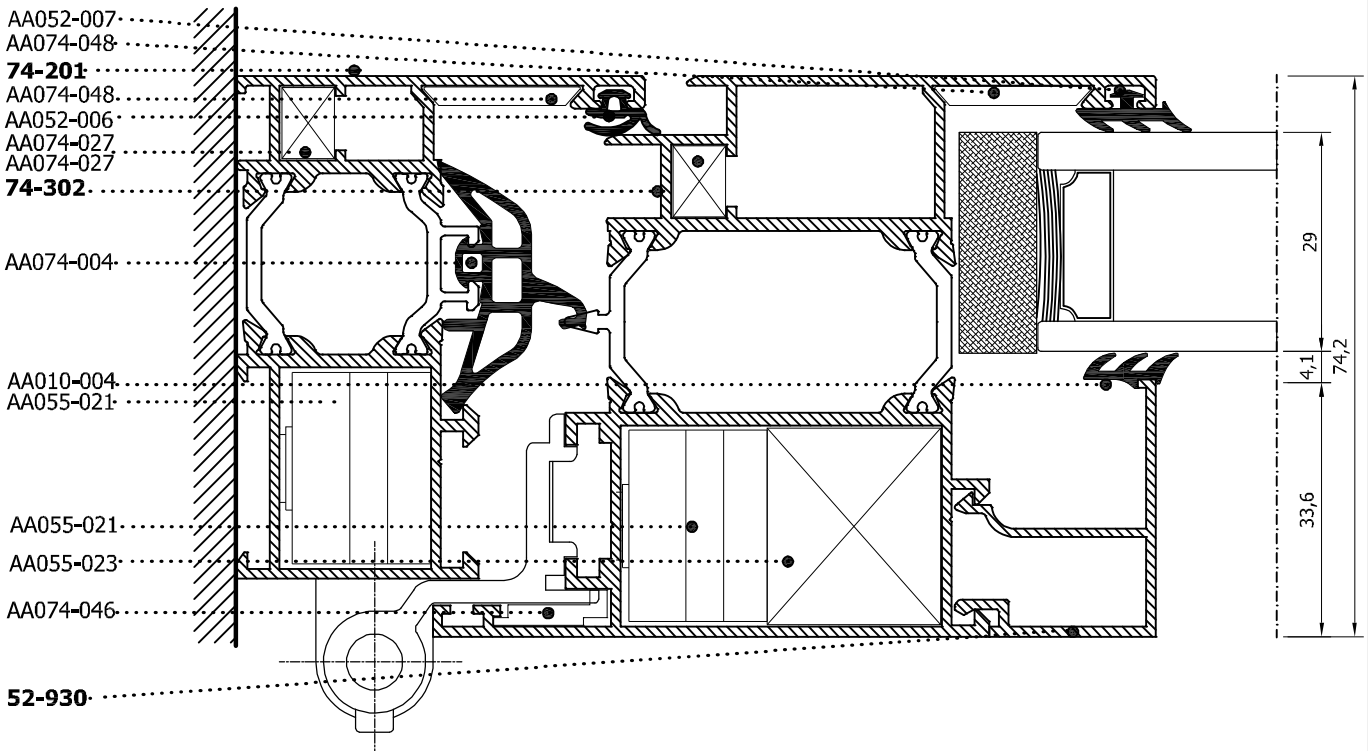

PROFILES SCALE= 1:1

THREE LEAF FOLDING DOOR WITH MECHANISM G-U 822
Τρίφυλλη φουσαρμόνικα με μηχανισμό G-U 822

18

822-321

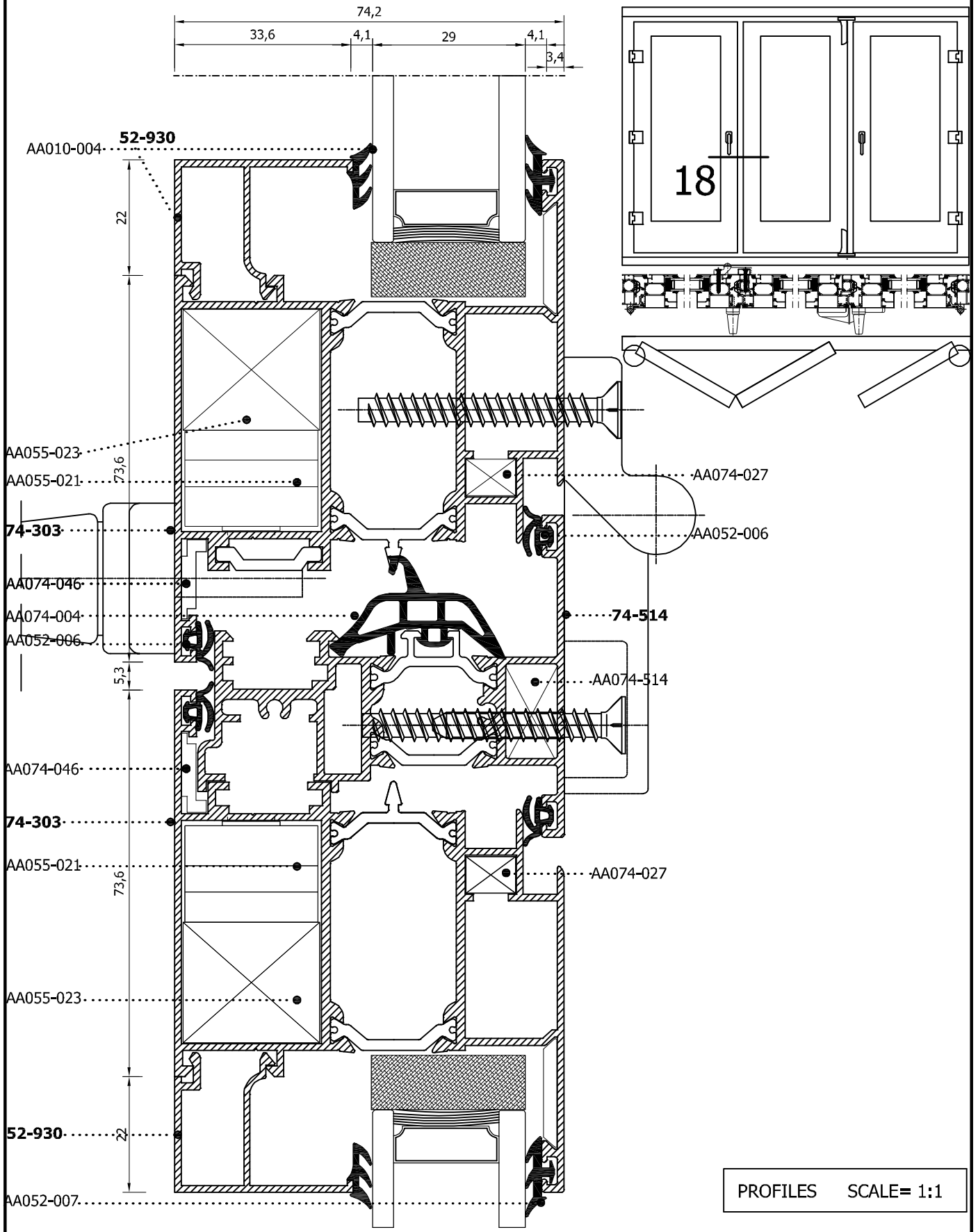

THREE LEAF FOLDING DOOR WITH MECHANISM G-U 822
 Τριφυλλη φουσαρμόνικα με μηχανισμό G-U 822

19

822-321

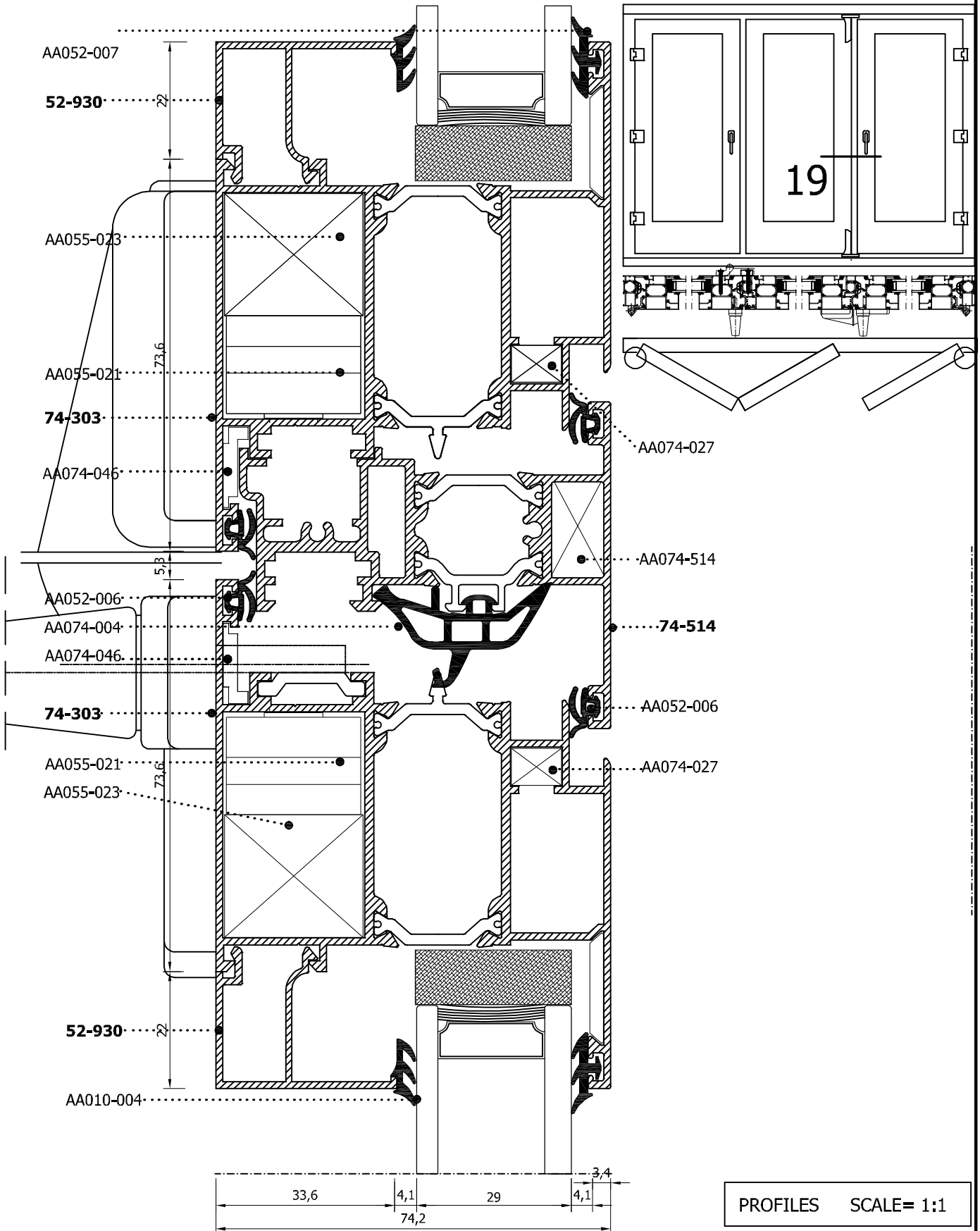

THREE LEAF FOLDING DOOR WITH MECHANISM G-U 822
 Τρίφυλλη φουσαρμόνικα με μηχανισμό G-U 822

822-321

20

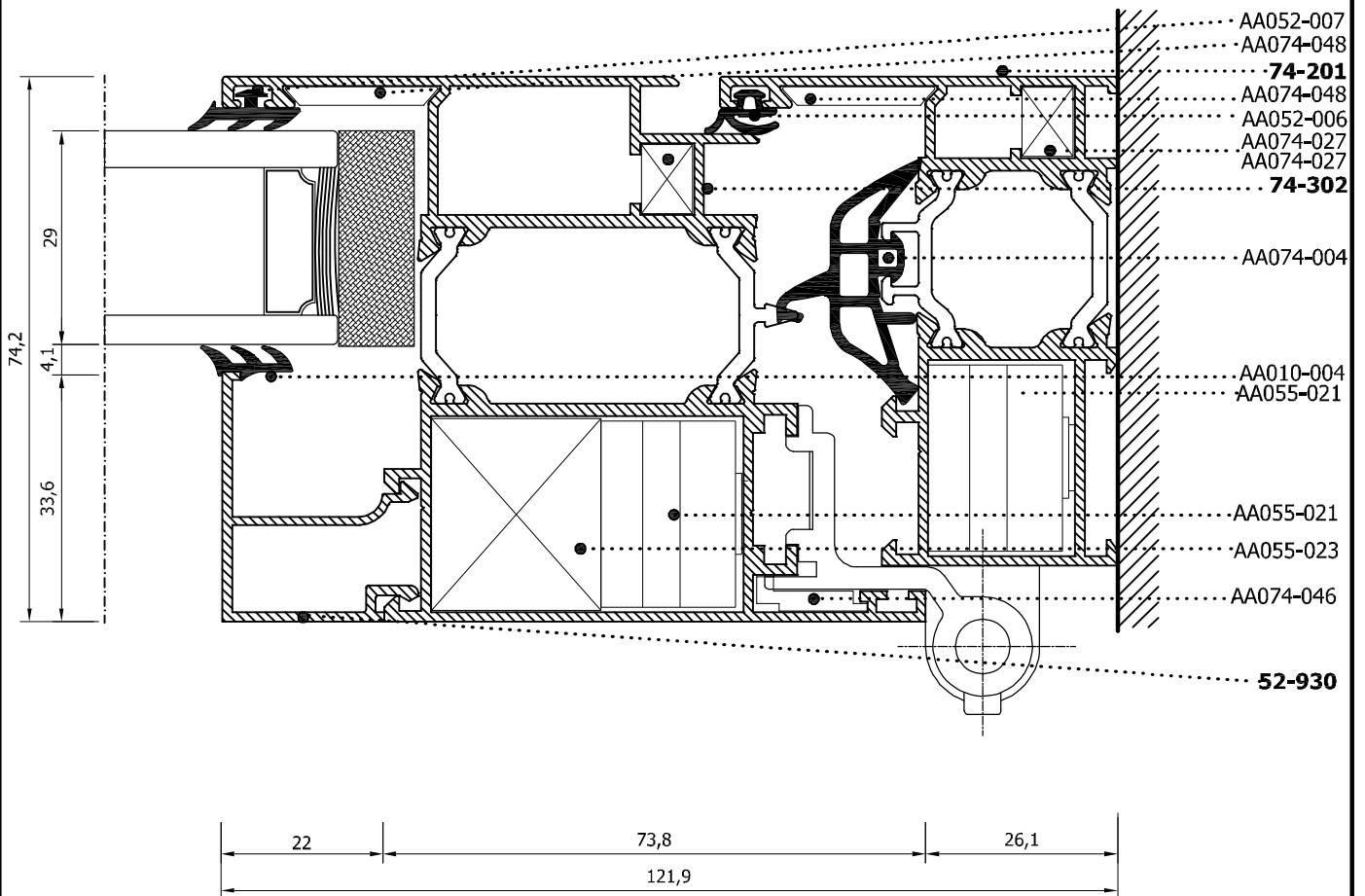
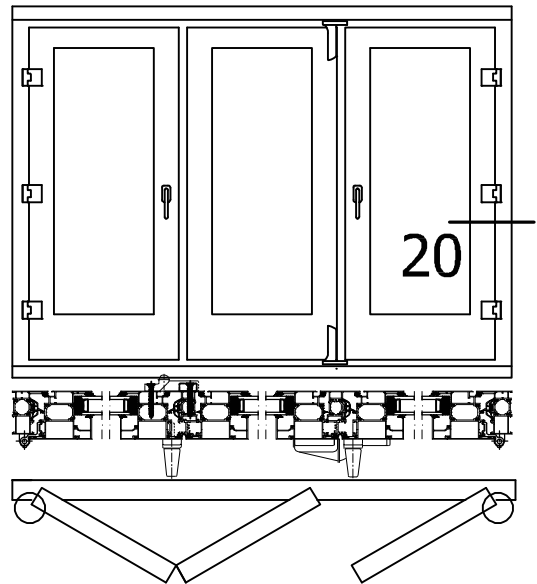

PROFILES SCALE= 1:1

THREE LEAF FOLDING DOOR WITH MECHANISM G-U 822

Τριφυλλη φουσαρμόνικα με μηχανισμό G-U 822

822-321

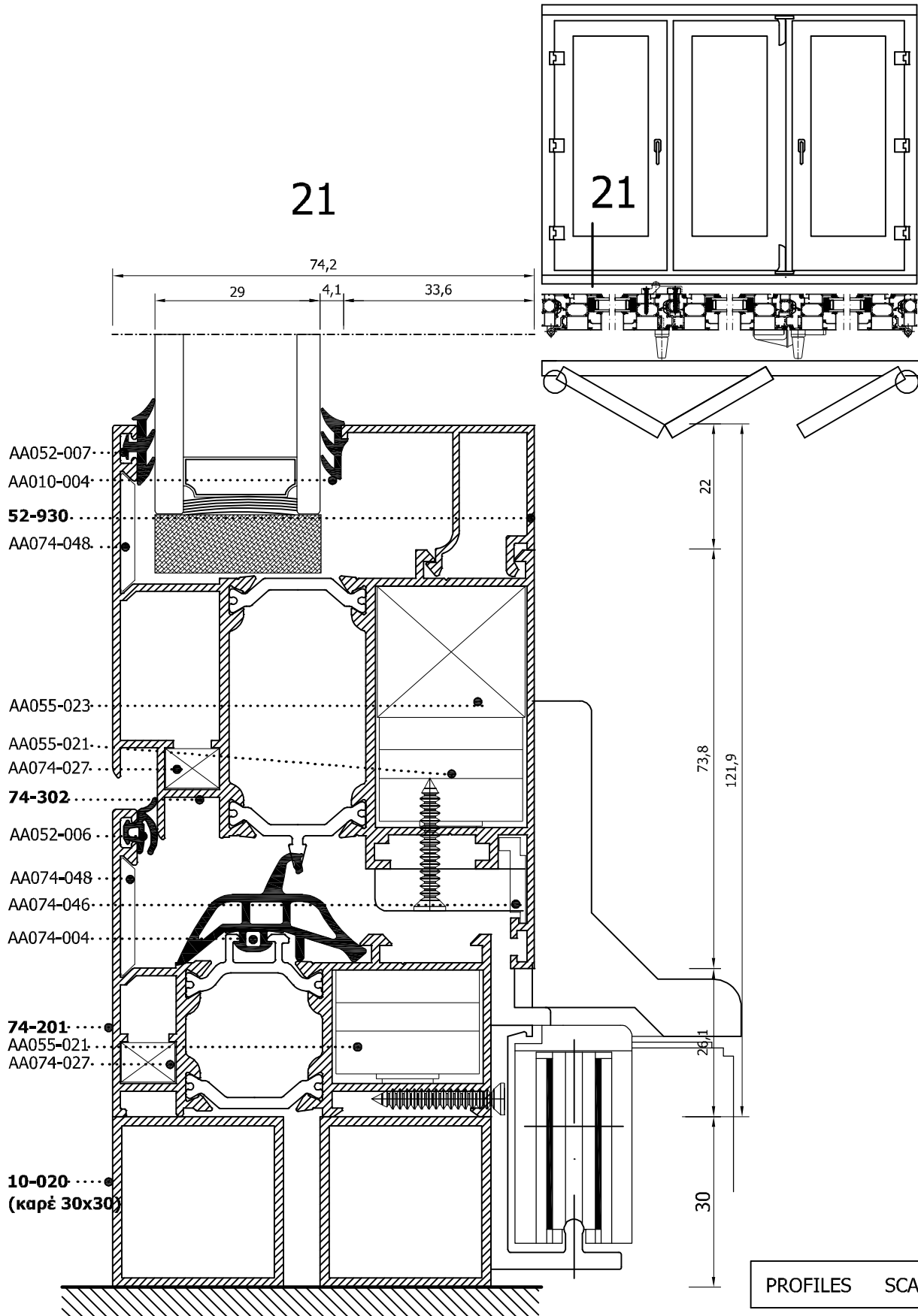

MECHANISM FOR FOLDING DOORS G-U 822 - TOTAL FRAME HEIGHT 2100mm
 Μηχανισμός για φουσαρμόνικα G-U 822 - Συνολικό ύψος κάσας 2100mm

MECHANISM 822 WITHOUT DRIVER
Μηχανισμός 822 χωρίς οδηγό

* MECHANISM WITHOUT DRIVER <i>Μηχανισμός χωρίς οδηγό</i>	WHITE <i>Λευκό</i>	BROWN <i>Καφέ</i>	SILVER <i>Ασημί</i>
822-321	AA427-100-01	AA427-100-03	AA427-100-11
822-330	AA427-101-01	AA427-101-03	AA427-101-11
822-431	AA427-102-01	AA427-102-03	AA427-102-11
822-532	AA427-103-01	AA427-103-03	AA427-103-11
822-541	AA427-104-01	AA427-104-03	AA427-104-11
822-550	AA427-105-01	AA427-105-03	AA427-105-11
822-633	AA427-106-01	AA427-106-03	AA427-106-11
822-651	AA427-107-01	AA427-107-03	AA427-107-11
822-743	AA427-108-01	AA427-108-03	AA427-108-11
822-761	AA427-109-01	AA427-109-03	AA427-109-11
822-770	AA427-110-01	AA427-110-03	AA427-110-11

DRIVER FOR MECHANISM 822 ACCORDING THE LENGTH OF FRAME

* DRIVER FOR MECHANISM <i>Οδηγός για μηχανισμό</i>	WHITE <i>Λευκό</i>	BROWN <i>Καφέ</i>	SILVER <i>Ασημί</i>
<i>* FRAME LENGTH FROM 922mm to 2960mm Οδηγός για μηχανισμό από 922χιλ. έως 2960χιλ.</i>	AA427-200-01	AA427-200-03	AA427-200-11
<i>* FRAME LENGTH FROM 2961mm to 3960mm Οδηγός για μηχανισμό από 2961χιλ. έως 3960χιλ.</i>	AA427-201-01	AA427-201-03	AA427-201-11
<i>* FRAME LENGTH FROM 3961mm to 5000mm Οδηγός για μηχανισμό από 3961χιλ. έως 5000χιλ.</i>	AA427-202-01	AA427-202-03	AA427-202-11
<i>* FRAME LENGTH FROM 5001mm to 6700mm από 5001χιλ. έως 6700χιλ.</i>	AA427-203-01	AA427-203-03	AA427-203-11

*for a complete mechanism with driver you need to choose the code of the mechanism and the code of the driver.
 example:if you need mechanism 822-300 L=3800white, you have to choose the code AA427-100-01 and AA427-201-01.

*Για έναν πλήρη μηχανισμό με οδηγό θα χρειαστεί να διαλέξετε ένα κωδικό μηχανισμού και ένα κωδικό οδηγού
 π.χ.: αν χρειάζεστε μηχανισμό 822-300 μήκους=3800λευκό, πρέπει να επιλέξετε τον κωδικό AA427-100-01 και AA427-201-01.

